

LUMI

Termovizní monokulár



Uživatelský Manuál

LUMI P13 / LUMI L19 / LUMI L35 / LUMI H35

V1.0

1 Specifikace

Vzor	LUMI P13	LUMI L19	LUMI L35	LUMI H35
Termální senzor, pixely	256×192, 12μm	384×288, 12μm	384×288, 12μm	640×512, 12μm
NETD, mK	≤ 20	≤ 18	≤ 18	≤ 18
Snímková frekvence, Hz	50	50	50	50
Objektiv, mm	13 F0,9	19 F0,9	35 F0,9	35 F0,9
Zorné pole (H×V), °/m@100m	13,5×10,1/24×18	13,8×10,4/24×18	7,5×5,7/13×10	12,5×9,4/22×16
Zvětšení, ×	2~8	2~8	4~16	2,5~20
Detektivní rozsah, m (Cílová velikost: 1,7m×0,5m, P(n)=99%)	670	980	1800	1800
Výstupní odlehčení, mm	25			
Výstupní průměr zornice, mm	10			
Dioptrie, D	-5~+5			
Displej	AMOLED 1024×768			
Typ baterie	Vyměnitelná li-iontová baterie 18650			
Max. provozní doba, h	6	4,5	4,5	4,5
MIC	Podpora			
Paměťová kapacita, GB	32			
Hodnocení IP	IP67			
Pracovní teplota, °C	-20 ~ +50			
Hmotnost, g (s baterií)	310	335	335	345
Rozměr, mm	134×47×74	139×47×74	143×47×74	143×47×74

★ Skutečná provozní doba závisí na hustotě využívání Wi-Fi, fotografování, nahrávání videa atd.

➤ Bez předchozího upozornění zákazníka je možné provést vylepšení designu a softwaru tohoto produktu za účelem vylepšení jeho funkcí.

2 Obsah balení

- Termovizní monokulár série LUMI
- Přenosná taška
- 18650 Baterie × 2
- Nabíječka 18650 baterie
- Datový kabel
- Popruh na krk
- Utěrka na čištění objektivu
- Rychlý návod

Popis

Termovizní monokuláry série LUMI jsou navrženy pro použití v noci i během dne a poskytují výjimečnou kvalitu obrazu i za nepříznivých povětrnostních podmínek (mlha, smog, déšť) a za překážek, jako jsou větve, vysoká tráva, husté listy atd., o nichž je známo, že brání detekci cílů.

Má velmi malou velikost a nízkou hmotnost, což usnadňuje přenášení

Termokamery LUMI jsou navrženy pro různé aplikace včetně lovu, pozorování, bezpečnosti, orientace terénu, pátracích a záchranných operací atd.

4 Vlastnosti

- Kompaktní a lehký
- 12μm detektor
- F0,9 objektiv
- AMOLED 1024×768
- Dobíjecí Baterie 18650 pro rychlou výměnu
- 50Hz vysoká snímková frekvence
- Plynulý digitální zoom
- Režim Ultraclear
- Ochrana očí s nízkým jasnem, barevnou paletou a teplým odstínem
- Elektronická obrazová stabilizace

5 Součástky a tlačítka



1. Klapka na oči

2. Očnice

3. Tlačítko dolů

4. Tlačítko menu (M)

5. Tlačítko nahoru

6. Tlačítko napájení (P)

7. Zaostřovací kroužek objektivu

8. Kryt přihrádky na baterii

9. Port typu C

6 Operace tlačítek

Tlačítko	Aktuální stav	Krátké stisknutí	Stisknout a podržet
Tlačítko napájení 	Vypnuto	—	Zapnout zařízení
	Domovská obrazovka	Připravit zařízení	Vypnout zařízení
	Pohotovostní režim	Probudit zařízení	Probudit zařízení
	Rozhraní zkratkového menu	Návrat do horního menu s uložením změn	Vypnout zařízení
	Rozhraní hlavního menu	Návrat do horního menu bez uložení změn	Vypnout zařízení
Tlačítko nahoru 	Domovská obrazovka	Digitální zoom	Zapnutí/vypnutí funkce PIP
	Rozhraní zkratkového menu	Navigace nahoru	—
	Rozhraní menu	Navigace nahoru	—
Tlačítko menu 	Domovská obrazovka	Otevřít zkratkové menu	Přejít do hlavního menu
	Rozhraní zkratkového menu	Přepnout a potvrdit parametry	Uložit a zpět na domovskou obrazovku
	Rozhraní hlavního menu	Zadat podnabídku / Přepnout a potvrdit parametry	Uložit a zpět na domovskou obrazovku
Tlačítko dolů 	Domovská obrazovka	Pořídít fotku	Spustit nahrávání videa
	Nahrávání videa	Pořídít fotku	Zastavit a uložit video
	Rozhraní zkratkového menu	Navigace dolů	—
	Rozhraní menu	Navigace dolů	—
Tlačítka nahoru + dolů	Domovská obrazovka	Kalibrace závěrky	Kalibrace pozadí

7 Nabíjení baterie

Série LUMI využívá dobíjecí lithium-iontovou Baterii 18650. Nabijte baterii před použitím.

Nabíjení nabíječkou baterie

- Zarovnejte kolíky Baterie s drážkou nabíječky baterie a vložte Baterii do nabíječky baterie.
- Připojte zástrčku typu C datového kabelu k portu nabíječky baterie.
- Připojte druhou zástrčku datového kabelu k portu USB napájecího adaptéru.
- Pro nabíjení Baterie vložte napájecí adaptér do napájecí zásuvky 100V - 240V.
- Po instalaci začne svítit indikátor LED na nabíječce Baterie.
 - Pokud je indikátor trvale červená, Baterie se nabíjí.
 - Pokud se indikátor rozsvítí na zelenou, Baterie je plně nabitá.
 - Pokud indikátor bliká červeně, držák nabíjení baterie je připojen ke zdroji napájení, ale není nainstalovaná Baterie.
- Po plném nabití vyjměte Baterii z nabíječky baterie.

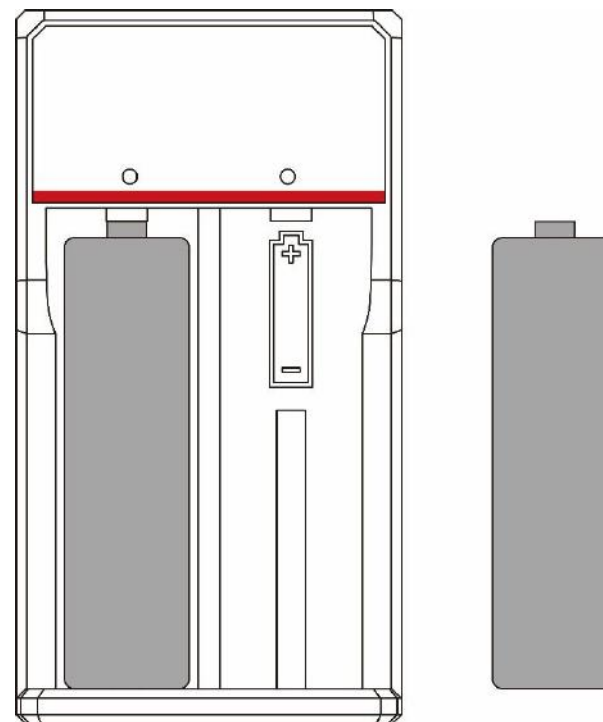

Instalace baterie

- Stiskněte tlačítko pod očníci a otevřete kryt přihrádky na baterii.
- Jak kladná, tak záporná bateriová připojení mohou poskytovat napájení, Jak kladná, tak záporná bateriová připojení mohou poskytovat napájení.
- Zavřete kryt přihrádky na baterii a vytáhněte tlačítko nahoru.

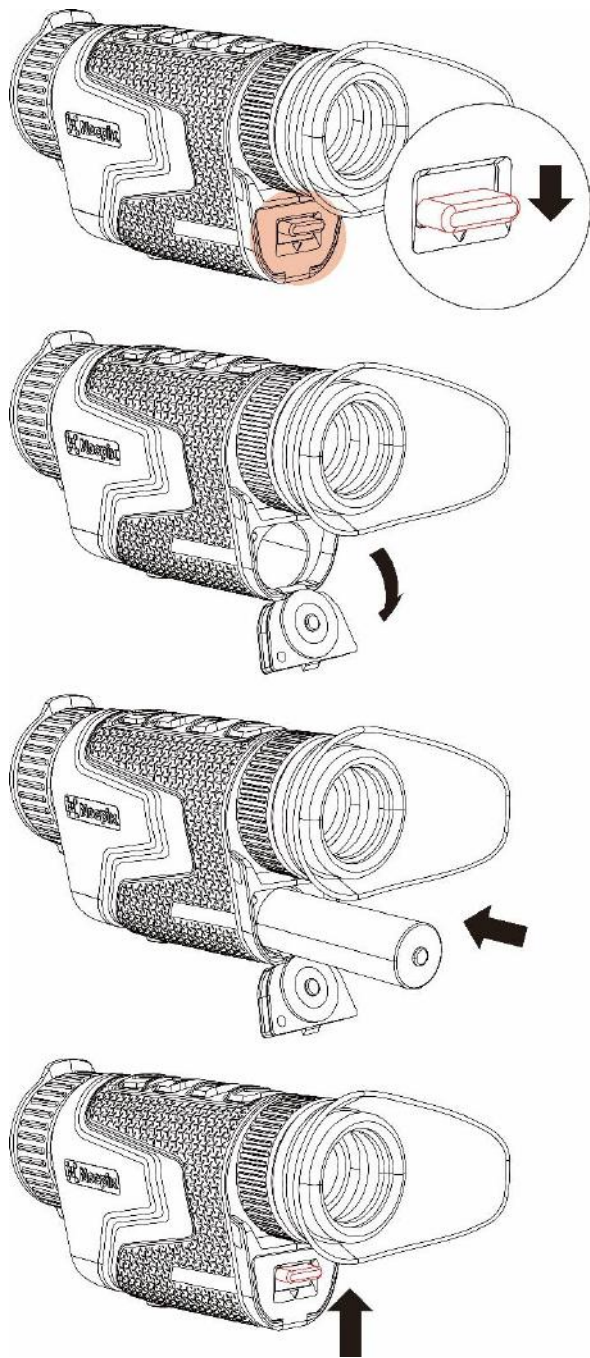

Opatření pro Baterii

- Po dlouhé době skladování, baterie by měla být částečně nabitá, ne plně nabitá nebo vybitá.
- Baterii nenabíjíte ihned po přenesení z chladného prostředí do teplého prostředí. Počkejte 30 až 40 minut, než se zahřeje.
- Nenabíjete baterii bez dohledu.
- Nepoužívejte nabíječku, pokud je upravena nebo poškozena.
- Nabíjete baterii v prostředí 0°C až +45°C. V opačném případě se životnost baterie sníží.
- Doba nabíjení by neměla překročit 24 hodin.
- Nevystavujte Baterii vysoké teplotě nebo pouhému ohni.
- Nevponořte baterii do vody.
- Nepřipojujte externí zařízení s proudovou spotřebou, která překračuje povolené úrovně.
- Baterie je vybavena funkcí ochrany proti zkratu. Je však třeba se vyhnout jakékoliv situaci, která může způsobit zkrat.
- Prosím, nerozebírejte ani neupravujte baterii bez profesionálních pokynů.
- Nezaražte ani nepouštějte baterii.
- Kapacita baterie může snížit při používání baterie při záporné teplotě, to je normální, nikoli vada.
- Nepoužívejte Baterii při teplotě nad teplotou uvedenou v tabulce, může to snížit životnost baterie.

- Uchovávejte prosím Baterii mimo dosah dětí.

8 Externí napájecí zdroj

Série LUMI může být napájena externím napájecím zdrojem, například Power Bank (5V).

- Připojte externí napájecí zdroj k poru typu C ve spodní části série LUMI.
- Zařízení se přepne na externí napájecí zdroj
- Pokud je zařízení připojeno k externímu nabájecímu zdroji, ikona baterie se změní na ikonu USB .
- Po odpojení externího napájecího zdroje se série LUMI automaticky přepne na Baterii bez vypnutí.

9 Zapnutí/vypnutí a Nastavení obrazu

- Zapnuto: Odstraňte kryt objektivu. Stisknutím a podržením **tlačítka Napájení** spustíte zařízení. Poté se domovská obrazovka zobrazí po několika sekundách.
- Otočte dioptický kroužek očnice, dokud nebude obraz v očníci jasný. Po úpravě nemusí být upravován pro stejného uživatele.

- Otočte zaostřovacím kroužkem objektivu, abyste se zaostřili na pozorovaný objekt.
- Chcete-li nastavit režim obrazu, jas zobrazení, ostrost obrazu a kontrast obrazu, přečtěte si část **Zkratkové menu** v této manuálu.
- Vypnuto: Po použití stiskněte a podržte tlačítko napájení a zobrazí se odpočítávání vypínání. Tak uvolněte svůj prst. Během procesu stisknutím libovolné klávesy můžete vypnutí zrušit.

10 Aktualizace a aplikace NOCPiX

Připojení k klientskému softwaru

Termovizní monokulár série LUMI podporuje ovládání pomocí aplikace **NOCPiX**, která vám umožňuje přenášet snímky v reálném čase, ovládat zařízení a aktualizovat program připojením smartphonu nebo notebooku přes Wi-Fi.

Aplikace NOCPiX si můžete stáhnout a nainstalovat na oficiálních webových stránkách (www.nocpix.com) nebo v obchodě s aplikacemi. Případně si můžete naskenovat QR kód níže a stáhnout ho zdarma.



Série LUMI má vestavěný modul Wi-Fi. Zařízení se může připojit k externímu zařízení (počítači nebo mobilnímu telefonu) přes Wi-Fi.

- Na domovské obrazovce stisknutím a podržením **tlačítka M** přejděte do hlavního menu a zapněte Wi-Fi na zařízení.
- Po povolení Wi-Fi vyhledejte na externím zařízení Wi-Fi s názvem **Model_XXXXXXX** , mezi nimiž je XXXXXXXX sériové číslo zařízení. Vyberte Wi-Fi a zadejte heslo a připojte. Původní heslo je **12345678** .
- Po navázání připojení Wi-Fi můžete zařízení ovládat pomocí mobilní aplikace.

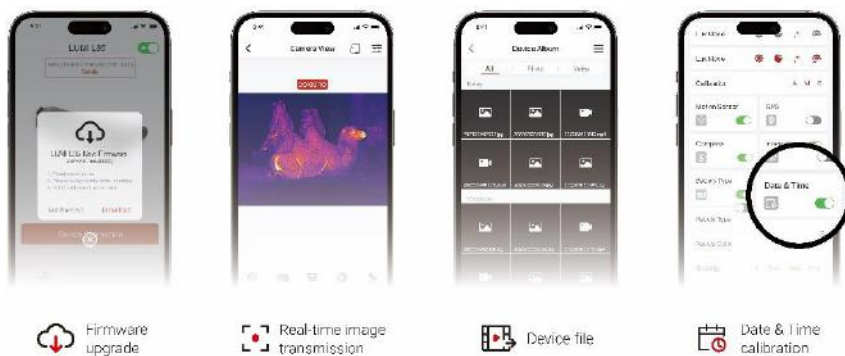

Aktualizace zařízení

- Po dokončení instalace otevřete aplikaci NOCPiX.

- Pokud bylo vaše zařízení připojeno k mobilnímu zařízení, zapněte prosím mobilní data v mobilním zařízení. Po připojení se v aplikaci automaticky zobrazí výzva k aktualizaci. Kliknutím na tlačítko **Nyní** okamžitě stáhněte nejnovější verzi nebo kliknutím na tlačítko **Později** aktualizujte **později** .
- **NOCPiX** může automaticky uložit poslední připojené zařízení. Proto, pokud jste se kdysi připojili k **NOCPiX** , zjistí aktualizaci automaticky, i když zaměřovač není připojen k telefonu nebo notebooku.
- Pokud je aktualizace k dispozici a mobilní zařízení přistupuje k internetu, můžete si aktualizaci nejprve stáhnout. Poté, když je zařízení připojeno k mobilnímu zařízení, bude automaticky aktualizováno.
- Po instalaci aktualizace se zařízení automaticky restartuje.

Zkratkové menu

Ve zkratkovém menu můžete rychle upravit základní konfigurace běžně používaných funkcí, včetně režimu obrazu, jasu displeje, ostrosti obrazu a kontrastu obrazu.

- Na domovské obrazovce stisknutím **tlačítka M** vstupte do zkratkového menu.
- Stisknutím tlačítka **Nahoru / Dolů** přepněte následující možnosti.
 - **Režim obrazu:** Stisknutím **tlačítka M** změňte režim obrazu (bílá horká, černá horká, červená horká, barva, Karmínová, Viridiánská a Fialová).
 - **Jas obrazu:** Stisknutím **tlačítka M** změňte jas obrazu z úrovně 1 na úroveň 10.
 - **Ostrost obrazu:** Stisknutím **tlačítka M** změňte ostrost obrazu z úrovně 1 na úroveň 10.
 - **Kontrast obrazu:** Stisknutím tlačítka M změňte kontrast obrazu z úrovně 1 na úroveň 10.
- Stisknutím a podržením **tlačítka M** uložte změny a vraťte se na domovskou obrazovku.
- Ve zkratkovém menu, pokud do 7s není žádná operace, zařízení automaticky uloží změny a vrátí se na domovskou obrazovku.

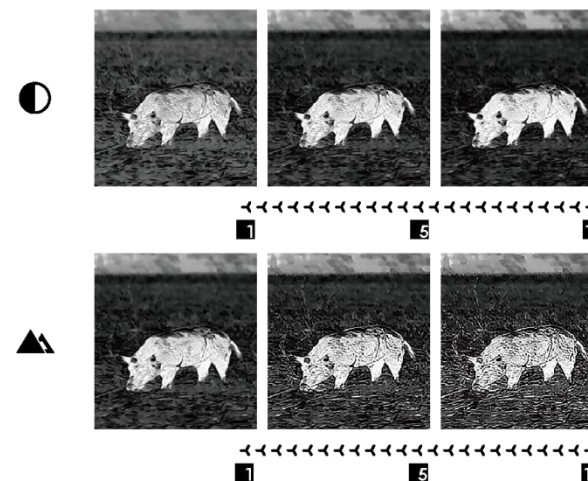
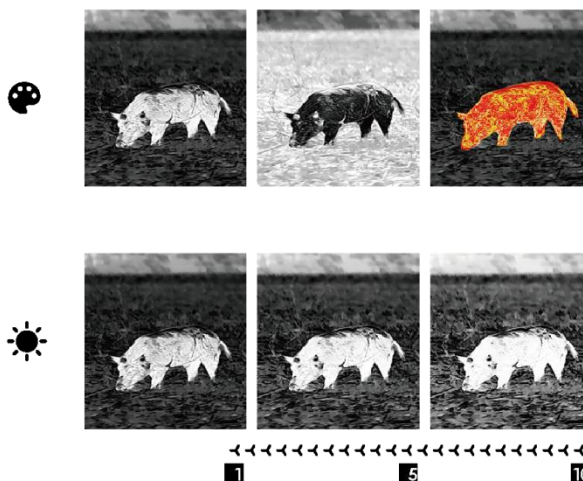
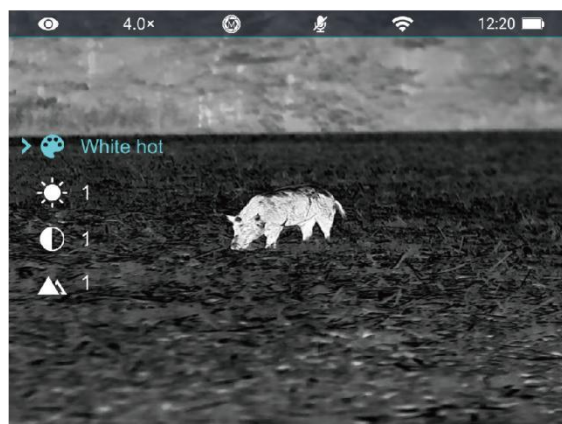



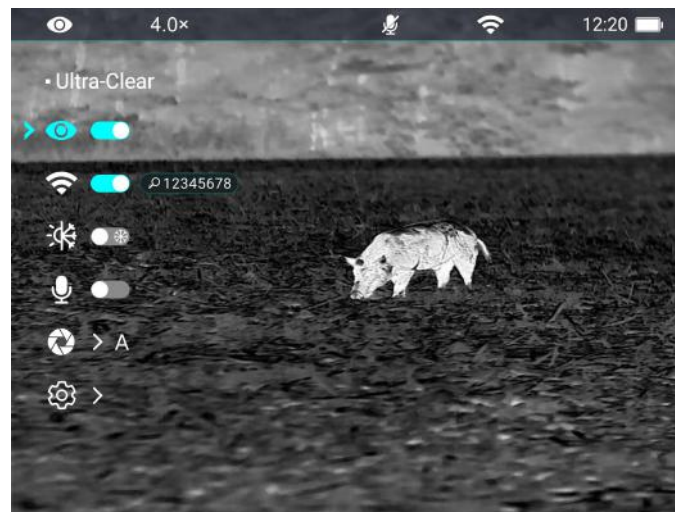

12 Hlavní menu





- Na domovské obrazovce stisknutím a podržením **tlačítka M** přejděte do hlavního menu.
- Stisknutím tlačítka **Nahoru / Dolů** přepněte možnosti menu.
- Možnosti funkcí v hlavním menu jsou cyklické: když se šipka > dostane k poslední možnosti na první stránce, obrátí se na první možnost menu na druhé stránce. Když je šipka > na první možnosti první stránky, stisknutím tlačítka **Nahoru** přepněte na poslední možnost druhé stránky.
- Stisknutím **tlačítka M** upravte nastavení parametrů aktuálního menu nebo otevřete podnabídku.
- V podnabídce druhé a třetí úrovně stiskněte tlačítko **Nahoru / Dolů** pro výběr parametru nebo funkce; Stiskněte **tlačítko M** pro potvrzení výběru. Blikání ikony označující, že jsou změny uloženy a pak se zobrazí horní menu nebo podnabídka.
- V libovolném rozhraní menu stisknutím **tlačítka Napájení** se vrátíte do horního menu nebo domovské obrazovky bez uložení změn, a stisknutím a podržením **tlačítka M** uložíte změny a vrátíte se na domovskou obrazovku.



- V libovolném rozhraní menu se zařízení automaticky vrátí na domovskou obrazovku bez uložení změn, pokud není žádná operace do 15s.
- Při nepřetržitém provozu termovizního monokuláru, když opustíte hlavní menu, kurzor > zůstane na místě před opuštěním. Při restartování termovizního monokuláru a poprvé vstupu do hlavního menu zůstane kurzor na první možnosti menu.

Možnosti a popisy hlavního menu

<p>Ultra-clear</p> 	<p>Zapnout/vypnout režim Ultra-clear</p> <ul style="list-style-type: none">● Stisknutím a podržením tlačítka M vstupte do hlavního menu.● Vyberte možnost menu Ultra-clear pomocí tlačítka Nahoru / Dolů.● Zapněte/vypněte režim Ultra-Clear krátkým stisknutím tlačítka M, během kterého uslyšíte kliknutí kalibrace závěrky.● Při zapnutí/vypnutí funkce se ikona na liště stavu odpovídajícím způsobem změní.● Při zapnutém režimu Ultra-clear se zvýší kontrast obrazu, což je vhodné pro deštivé, mlhavé a jiné drsné povětrnostní podmínky.	
<p>Wi-Fi</p> 	<p>Zapnout/vypnout Wi-Fi</p> <ul style="list-style-type: none">● Stisknutím a podržením tlačítka M vstupte do hlavního menu.● Stisknutím tlačítka Nahoru / Dolů vyberte možnost Wi-Fi.● Zapněte/vypněte Wi-Fi krátkým stisknutím tlačítka M.● Když je Wi-Fi zapnutá, výchozí heslo je vyzváno k zadání 3s za ikonou Wi-Fi.● Výchozí heslo je 12345678. Po změně hesla se nezobrazí.● Při zapnutí/vypnutí funkce se ikona na liště stavu odpovídajícím způsobem změní.	

<p>Odstín obrazu</p> 	<p>Nastavit odstín obrazu</p> <ul style="list-style-type: none">● Stisknutím a podržením tlačítka M vstupte do hlavního menu.● Stisknutím tlačítka Nahoru / Dolů vyberte možnost Odstín obrazu.● Stisknutím tlačítka M přepněte Odstín obrazu mezi T (teplý) a CH (chladný).● Obraz chladných odstínů je jasnější a obraz teplých odstínů je měkčí a ochraňuje oči.● Přepínání mezi teplými a chladnými odstíny se nevztahuje na palety barev.	
<p>Mikrofon</p> 	<p>Zapnutí/vypnutí MIC</p> <ul style="list-style-type: none">● Stisknutím a podržením tlačítka M vstupte do hlavního menu.● Stisknutím tlačítka Nahoru / Dolů vyberte možnost MIC.● Stisknutím tlačítka M zapněte/vypněte MIC.● Po zapnutí MIC zařízení nahraje zvuk během nahrávání videa.	

Kalibrace



Nastavit režim kalibrace

Při výjimečných případech, jakmile je obraz degradován nebo nevyrovnaný, může být zlepšen kalibrací. Jsou dva kalibrační režimy: Automatický a ruční. Bez ohledu na to, v jakém režimu se nacházíte, můžete ručně provozovat kalibraci Závěrky a kalibraci pozadí.

- Stisknutím a podržením tlačítka **M** vstupte do hlavního menu.
- Stisknutím tlačítka **Nahoru / Dolů** vyberte možnost **Kalibrace**.
- Stisknutím tlačítka **M** vstupte do podnabídky funkce **Kalibrace**.
- Stisknutím tlačítka **Nahoru / Dolů** přepněte výběr mezi **Automatický** a **Ruční**.
 - **Automatický:** Je definován softwarovými algoritmy. Když se kvalita obrazu zhorší, bude v tomto režimu automaticky kalibrován.
 - **Ruční kalibrace:** Obrazy jsou kalibrovány uživatelem podle efektu obrazu. K provedení kalibrace je třeba stisknout **tlačítko Nahoru + tlačítko Dolů** současně.
- Stiskněte tlačítko **M** pro potvrzení výběru. Ikona na liště stavu se odpovídajícím způsobem změní.



Kalibrace závěrky

Kalibrace pozadí

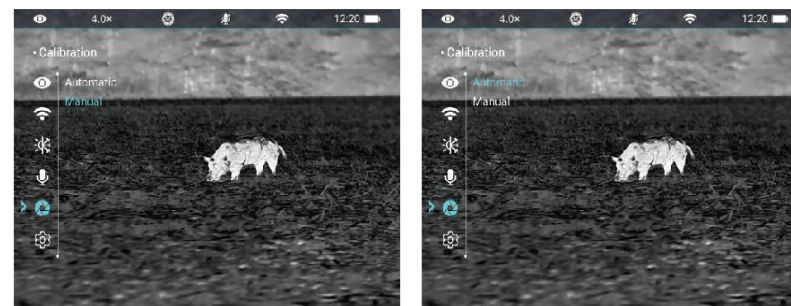
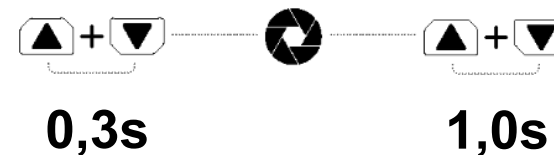

Manuál



Automatický

Zobrazit soubory videí/fotografií v zařízení

- Stisknutím a podržením tlačítka **M** vstupte do hlavního menu.
- Stisknutím tlačítka **Nahoru / Dolů** vyberte možnost **Galerie**.
- Stisknutím tlačítka **M** vstupte do funkce **Galerie**.
- Při velkém počtu souborů je po zadání funkce doba zásobení souborů
- V každém rozhraní je operační logika tlačítek následující



Galerie



		Rozhraní složky	Rozhraní souboru	Zobrazit rozhraní
Tlačítko napájení	Krátké stisknutí	Návrat do horního menu	Návrat do horního menu	Návrat do horního menu
Tlačítko nahoru	Krátké stisknutí	Navigace nahoru	Navigace nahoru	Dozadu
	Stisknout a podržet	Předchozí stránka	Předchozí stránka	/
Tlačítko menu	Krátké stisknutí	Zadat složku	Zobrazit soubor	Pozastavit/Přehrát
	Stisknout a podržet	Zpět na domovskou obrazovku	Zpět na domovskou obrazovku	Zpět na domovskou obrazovku
Tlačítko dolů	Krátké stisknutí	Navigace dolů	Navigace dolů	Rychle dopředu
	Stisknout a podržet	Další stránka	Další stránka	/

Nastavení

Nastavení obecných nastavení

- Stisknutím a podržením tlačítka **M** vstupte do hlavního menu.



- Stisknutím tlačítka **Nahoru / Dolů** vyberte možnost **Nastavení**.
- Krátkým stisknutím tlačítka **M** vstupte do podnabídky.
- Tato položka menu vám umožňuje nakonfigurovat následující nastavení.

Datum



Nastavení systémového data

- V podnabídce **Nastavení** vyberte možnost menu **Datum** tlačítkem **Nahoru / Dolů**.
- Datum je ve formátu **RR/MM/DD**.
- Krátkým stisknutím tlačítka **M** aktivujte podnabídku **Datum**. Objeví se dvě trojúhelníkové ikony nad a pod hodnotou.
- Přepínejte mezi rokem, měsícem a dnem krátkým stisknutím tlačítka **M**.
- Nastavte správný rok, měsíc a den krátkým stisknutím tlačítka **Nahoru / Dolů**.
- Stiskněte a podržte tlačítko **M** pro uložení a ukončení.

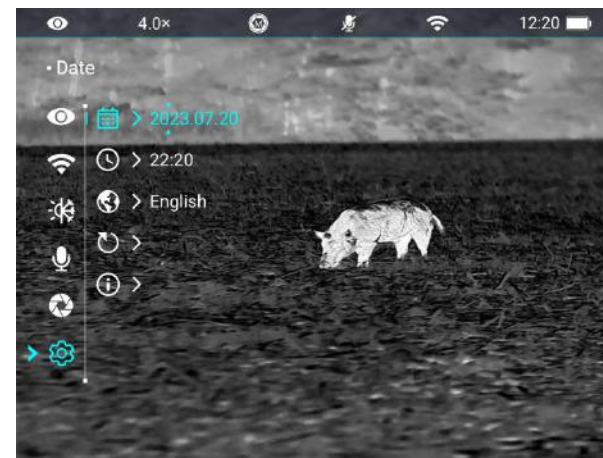



Čas



Nastavení systémového času

- V podnabídce **Nastavení** vyberte možnost menu **Čas** tlačítkem **Nahoru / Dolů**.
- Formát času se zobrazuje jako **HH:MM** ve formátu 24hodinovém.
- Stisknutím tlačítka **M** aktivujte podnabídku **Datum**. Objeví se dvě trojúhelníkové ikony nad a pod hodnotou.
- Vyberte správnou hodnotu pro hodinu a minutu krátkým

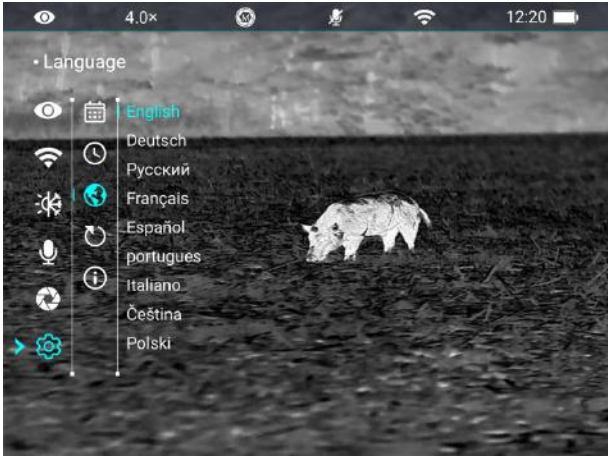

		<p>stisknutím tlačítka Nahoru / Dolů.</p> <ul style="list-style-type: none"> ● Krátkým stisknutím tlačítka M přepínejte mezi hodinou a minutou. ● Stiskněte a podržte tlačítko M pro uložení a ukončení. A čas na liště stavu se podle toho mění.
<p>Jazyk</p> 	<p>Nastavení systémového jazyka</p> <ul style="list-style-type: none"> ● V podnabídce Nastavení vyberte možnost menu Jazyk tlačítkem Nahoru / Dolů. ● Zadejte podnabídku Jazyk krátkým stisknutím tlačítka M. ● Vyberte požadovaný jazyk krátkým stisknutím tlačítka Nahoru / Dolů. ● Stiskněte tlačítko M pro potvrzení výběru. Současně uloží nastavení a automaticky ukončí podnabídku Nastavení. 	
<p>EIS</p> 	<p>Zapnout/vypnout elektronickou obrazovou stabilizaci</p> <ul style="list-style-type: none"> ● V podnabídce Nastavení vyberte možnost menu EIS tlačítkem Nahoru / Dolů. ● Stisknutím tlačítka M zapněte/vypněte EIS ● Při zapnutí EIS se obraz mírně zvětší. ● Při elektronickém zoomu $> 1\times$, EIS je ve výchozím nastavení zapnutý. Není ovlivněn přepínáním funkce. 	
<p>Obnovit tovární nastavení</p>	<p>Obnovení továrního výchozího nastavení</p> <ul style="list-style-type: none"> ● V podnabídce Nastavení vyberte možnost Obnovit tovární nastavení tlačítkem Nahoru / Dolů. 	



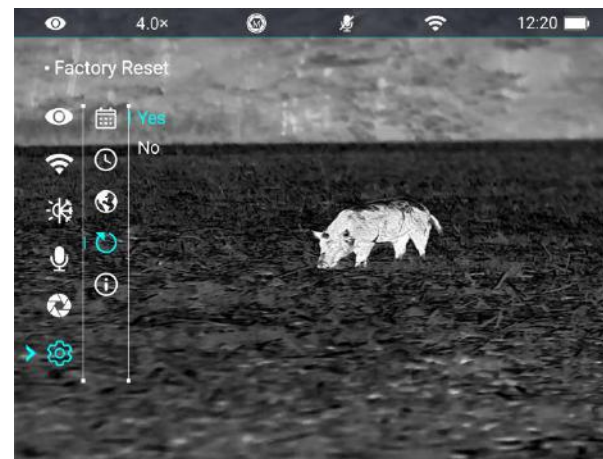

- Stisknutím tlačítka **M** vstupte do podnabídky **Obnovit tovární nastavení**.
- Stisknutím tlačítka **Nahoru / Dolů** vyberte Ano nebo Ne. **Ano** znamená obnovit tovární nastavení a **Ne** znamená zrušit operaci.
- Potvrďte svůj výběr krátkým stisknutím tlačítka **M**.
- Pokud je vybrána možnost **Ano**, termovizní monokulár se automaticky restartuje.
- Pokud je vybrána možnost **Ne**, operace se zruší a obrazovka se vrátí do horního menu.



Po vybrání Obnovit tovární nastavení budou následující funkce obnoveny do výchozího nastavení:

- | | |
|------------------------------------|-------------------------------------|
| - Režim obrazu: bílá horká | - Režim Ultra-clear: vypnuto |
| - Jas displeje: úroveň 5 | - Wi-Fi: vypnuto |
| - Ostrost obrazu: úroveň 5 | - Odstín obrazu: C |
| - Kontrast obrazu: úroveň 5 | - MIC: vypnuto |
| - Digitální zoom: 1× | - Režim kalibrace: A |

	<p style="text-align: center;">Info</p> 	<p>Zobrazení informací o systému</p> <ul style="list-style-type: none">● V podnabídce Nastavení vyberte možnost menu Info tlačítkem Nahoru / Dolů.● Příslušné informace o zařízení se zobrazí krátkým stisknutím tlačítka M.● Tato položka umožňuje uživateli zobrazit následující informace aktuálního termovizního monokuláru: vzor produktu, Firmware, PN, SN, číslo verze hardwaru atd.● Stisknutím a podržením tlačítka M se vraťte do podnabídky Obecné nastavení.	
--	--	--	---

13 Digitální zoom

Série LUMI podporuje rychlý digitální zoom-in obrazů pro zvýšení vizuálního zvětšení.

- Na domovské obrazovce stisknete **tlačítko Nahoru** pro zvětšení obrazu.
- Odpovídající zvětšení se zobrazí na liště stavu.
- Následující tabulka uvádí vizuální zvětšení odpovídající

Vzor	zvětšení				
	Zoom 1×	Zoom 2×	Zoom 3×	Zoom 4×	Zoom 8×
P13	2×	4×	6×	8×	
L19	2×	4×	6×	8×	
L35	4×	8×	12×	16×	
H35	2,5×	5×		10×	20×

14 Fotografování a nahrávání videa

Termovizní monokulár série LUMI je vybaven vestavěným 32GB paměťovým úložištěm a podporuje fotografování a nahrávání videa. Soubory obrazů a videí budou pojmenovány podle času, proto se doporučuje nastavit systémové datum a čas v Hlavním menu před použitím funkcí fotografie a videa (odkazuje na **Hlavní**

menu - Nastavení - Nastavení data/času v tomto manuálu), nebo synchronizovat systémové datum a čas v nastavení aplikace NOCPPIX. Podrobnosti naleznete v Návodu k obsluze aplikace na našich oficiálních webových stránkách (www.nocpix.com).

Fotografování

- Na domovské obrazovce stisknete **tlačítko Dolů** pro pořízení fotografie.

Obrázek se zamrzne po dobu 0,5 sekundy a ikona kamery  bliká v levém horním rohu. Po pořízení obrazu se ikona zmizí.

- Pořízené obrazy jsou uloženy do vestavěného paměťového úložiště.
- Když se ikona vykřičníku  zobrazí na pravé straně ikony kamery, zobrazí se výzva, že paměťový prostor není dostatečný. Zkontrolujte a přenášejte videa a obrazy do jiných médií, abyste uvolnili prostor.

Nahrávání videa

- Na domovské obrazovce stisknutím a podržením **tlačítka Dolů** spustíte nahrávání videa.
- Ikona nahrávání  a výzva času nahrávání se zobrazí v levém horním rohu displeje a čas je ve formátu HH: MM: SS (hodina: Minuta: Sekunda).
- Červená tečka vlevo od časového řádku bude během nahrávání nepřetržitě blikat.

- Během nahrávání můžete také pořídit fotografii stisknutím **tlačítka Dolů**.
- Stisknutím a podržením **tlačítka Dolů** zastavíte a uložíte video. Nahrávání.
- Všechna videa a fotografie budou uložena do vestavěného paměťového úložiště.
- Série LUMI je vestavěná funkcí Mikrofonu, můžete zapnout funkci mikrofonu pro nahrání během nahrávání.



Poznámka

- Během nahrávání videa můžete vstoupit do menu a na něm pracovat.
- Pořízený obraz a nahrané video budou uloženy v názvech ve formátech IMG_yyyyMMddHHmmss.jpg a VID_yyyyMMddHHmmss.mp4 do vestavěné paměťové karty (yyyyMMddHHmmss-rok, měsíc, datum, hodina, minuta a sekunda);
- Vzhledem k omezení úložného prostoru se doporučuje pravidelně čistit paměť

nebo přesunout obrazy a videa na jiné úložné médium, abyste uvolnili paměťový prostor zařízení.

Přístup k paměti

Když je zařízení zapnuto a připojeno k počítači, bude počítač rozpoznán jako paměťová fleška. Pak můžete přistupovat k paměti zařízení a kopírovat obrázky a videa.

- Připojte zařízení k počítači datovým kabelem.
- Zapněte zařízení.
- Dvojitým kliknutím na „Můj počítač“ na ploše – dvojitým kliknutím otevřete zařízení s názvem „NOCPPIX“ – poté dvojitým kliknutím otevřete název zařízení „LUMI“ pro přístup k paměti.
- Soubory pojmenované podle času se zobrazí po přístupu do paměti.

15 Funkce PIP

Obrázek-v-obrázku (PIP) poskytuje plovoucí okno nezávislé na celé obrazovce. Toto okno zobrazuje část obrazu, která je v určité oblasti uprostřed mřížky hlavního obrazu zvětšena na 2× .

- Na domovské obrazovce stisknutím a podržením **tlačítka Nahoru** zapnete/vypnete funkci PIP.
- Když stisknete **tlačítko Nahoru** pro zvětšení hlavního obrazu, obraz v okně PIP

se také zvětší o 2 krát odpovídajícím způsobem. Pokud je například hlavní obraz zvětšen o 1×, 2×, 3×, nebo 4×, obraz v okně PIP se jednotlivě zvětší o 2×, 4×, 6×, nebo 8×.



16 Technická inspekce

Před použitím zařízení proveďte technickou inspekci a zkontrolujte následující položky:

- Zevnějšek zařízení (žádná trhlina na krytu).
- Objektiv a očníce (žádné trhliny, oleje, skvrny nebo jiné sedimenty)
- Stav dobíjecí baterie (plně nabitá předem) a elektrický kontakt (bez solizace nebo oxidace).

17 Údržba

Údržba by měla být prováděna nejméně dvakrát ročně a zahrnuje následující kroky:

- Otřete povrch kovových a plastových dílů, abyste odstranili prach a nečistoty bavlněným hadříkem. K čištění lze použít silikonové mazivo.
- Čištěte elektrické kontakty a sloty na baterii na zařízení pomocí nemastného organického rozpouštědla.
- Zkontrolujte skleněný povrch očníce a objektivu. V případě potřeby odstraňte prach a písek na objektivu (je ideální použít bezkontaktní metodu). K čištění optických povrchů použijte specializovaný stírací nástroj a rozpouštědlo.

18 Řešení problémů

V následující tabulce jsou uvedeny všechny problémy, které se pravděpodobně vyskytnou během provozu zařízení. Zkontrolujte a řešte problémy odkazem na tuto tabulku. Pokud dojde k chybám, které nejsou uvedeny v této tabulce, nebo pokud poruchu nelze opravit, vraťte zařízení prodejci nebo dodavateli k řešení problémů.

Poruchy

Možné příčiny

Řešení

Zařízení nelze zapnout.	Baterie je vybitá	Nabijte baterii
Zařízení nelze napájet externím napájecím zdrojem	USB kabel je poškozený	Vyměňte USB kabel
	Externí napájecí zdroj je nedostatečný	V případě potřeby zkontrolujte externí napájecí zdroj
Obrazy jsou příliš tmavé	Displej není dost jasný	Upravte jas displeje
Kvalita obrazu je špatná nebo rozsah detekce se zkracuje	Tyto problémy se pravděpodobně vyskytnou při používání zařízení v drsném počasí (jako je sníh, déšť a mlha).	
Zařízení se nelze připojit k chytrému telefonu nebo počítači	Heslo k Wi-Fi je nesprávné	Zadejte správné heslo
	V dosahu zařízení je příliš mnoho Wi-Fi sítí, což může způsobit rušení	Pro zajištění stabilního přístupu k síti doporučujeme přesunout zařízení do oblasti s omezeným počtem Wi-Fi sítí nebo do oblasti bez Wi-Fi pokrytí
Signály Wi-Fi jsou ztraceny nebo přerušeny.	Zařízení je mimo Wi-Fi pokrytí. Mezi zařízením a přijímačem dochází k blokování (například betonové stěny).	Přesuňte zařízení na místo, kde můžete přijímat signály Wi-Fi.
Při použití zařízení při nízké teplotě je kvalita zobrazení horší než při normální teplotě.	Při teplotách nad 0°C se vzestup teploty liší s pozorovanými objekty (prostředí a pozadí) kvůli různým koeficientům tepelné vodivosti. V důsledku toho dochází k vysokoteplotnímu kontrastu a kvalita obrazu je lepší. Při nízkých teplotách se pozorované cíle (pozadí) obvykle ochladí na podobnou teplotu kvůli sníženému teplotnímu kontrastu. Proto je kvalita obrazu (podrobnosti zejména) špatná, což je charakteristikou termovizních zařízení.	

19 Právní a regulační informace

Frekvenční rozsah modulu bezdrátového vysílače:

WLAN: 2.412-2.472GHz (pro EU)

Výkon modulu bezdrátového vysílače < 20dBm (pouze pro EU)



My, Inlumen Technologies Co., Ltd., tímto prohlašujeme, že
rádiová zařízení série Lumi je v souladu se Směrnicemi
2014/53/EU a 2011/65/EU

Prohlášení FCC

FCC ID: 2BHFB-LUMI-00

Požadavky na označování

Toto zařízení splňuje část 15 Pravidel FCC. Provoz podléhá těmto dvěma podmínkám: (1) Toto zařízení nesmí způsobovat škodlivé rušení a (2) toto zařízení musí přijmout veškeré přijaté rušení, včetně rušení, které může způsobit nežádoucí provoz.

Informace pro uživatele

Veškeré změny nebo úpravy, které nejsou výslovně schváleny stranou odpovědnou za dodržování předpisů, mohou zrušit oprávnění uživatele k operaci zařízení.

EMC: Třída A

Poznámka: Toto zařízení bylo zkušeno a zjištěno, že splňuje limity pro digitální zařízení třídy A podle části 15 pravidel FCC. Tyto limity jsou navrženy tak, aby poskytovaly přiměřenou ochranu před škodlivým rušením při provozu zařízení v komerčním prostředí. Toto zařízení generuje, používá a může vyzařovat energii rádiové frekvence a není-li instalováno a používáno v souladu s manuálem pokynů, může způsobit škodlivé rušení rádiové komunikace. Provoz tohoto zařízení v obytné oblasti může způsobit škodlivé rušení, v takovém případě bude uživatel povinen rušení opravit na vlastní náklady.

Pro splnění požadavků na expozici RF musí být mezi tělem uživatele a sluchátkem včetně antény udržována minimální oddělená vzdálenost 0,00 cm.



 **Výrobce:** Inlumen Technologies Co., Ltd.

 **E-mail:** service@nocpix.com

 **Webové stránky:** www.nocpix.com

 **Přídát:** North 6F, Building B3, Hefei Software Park, No.800 Wangjiang West Road, Hefei National High-tech Industry Development District, Anhui, China