

VISTA

Termovizní monokulár



Uživatelský Manuál

VISTA H35 / VISTA H50 / VISTA H35R / VISTA H50R

V1.0

1 Specifikace

Vzor	VISTA H35	VISTA H35R	VISTA H50	VISTA H50R
Termální senzor	640×512, 12μm		640×512, 12μm	
NETD, mK	≤15		≤15	
Snímková frekvence, Hz	60		60	
Objektiv, mm	35 F0,9		50 F0,9	
Zorné pole (H×V), °/m@100m	12,5×10,0/22×18		8,8×7,0/15×12	
Zvětšení, ×	3~28		4~40	
Detektivní rozsah, m (Cílová velikost: 1,7m×0,5m, P(n)=99%)	1800		2600	
Výstupní odlehčení, mm	25		25	
Výstupní průměr zornice, mm	8		8	
Dioptrie, D	-4~+6		-4~+6	
Displej	AMOLED 2560×2560		AMOLED 2560×2560	
Typ baterie	Vyměnitelná Li-iontová baterie IBP-7/4400mAh		Vyměnitelná Li-iontová baterie IBP-7/4400mAh	
Max. provozní doba, (t=22°C)h	5,5		5,5	
Bezpečnostní třída pro laser	/	Třída 1	/	Třída 1
Max. vzdálenost dálkoměru, m	/	1200	/	1200
MIC	Podpora		Podpora	

Paměťová kapacita, GB	64		64	
Hodnocení IP	IP67		IP67	
Pracovní teplota, °C	-20 ~ +50		-20 ~ +50	
Hmotnost, g(s baterií)	600	640	630	650
Rozměr, mm	184×61×71	190×67×79	190×67×79	194×70×82

- ★ Skutečná provozní doba závisí na hustotě využívání Wi-Fi, fotografování, nahrávání videa atd.
- Bez předchozího upozornění zákazníka je možné provést vylepšení designu a softwaru tohoto produktu za účelem vylepšení jeho funkcí.

2 Obsah balení

- Termovizní monokulár série VISTA
- Přenosná taška
- Baterie IBP-7 × 2
- Datový kabel
- Popruh na krk
- Utěrka na čištění objektivu
- Rychlý návod

3 Popis

Termovizní monokuláry série Vista jsou navrženy pro použití v noci i během dne a poskytují výjimečnou kvalitu obrazu i za nepříznivých povětrnostních podmínek (mlha, smog, déšť) a za překážek, jako jsou větve, vysoká tráva, husté listy atd., o nichž je známo, že brání detekci cílů.

Termokamery VISTA jsou navrženy pro různé aplikace včetně lovu, pozorování, bezpečnosti, orientace terénu, pátracích a záchranných operací atd.

4 Vlastnosti

- 640×512 12μm detektor
- NETD≤15mK
- 60Hz vysoká snímková frekvence
- F0,9 objektiv
- Objektiv a laserový dálkoměr 2 v 1 (VISTA H35R/VISTA H50R)
- AMOLED 2560×2560 kulatý displej
- Dobíjecí baterie IBP-7 pro rychlou výměnu
- Plynulý digitální zoom: 1×~8×
- Extrémně čistý režim
- Ochrana očí s nízkým jasem, barevnou paletou a teplým odstínem
- Elektronická obrazová stabilizace

5 Součástky a tlačítka

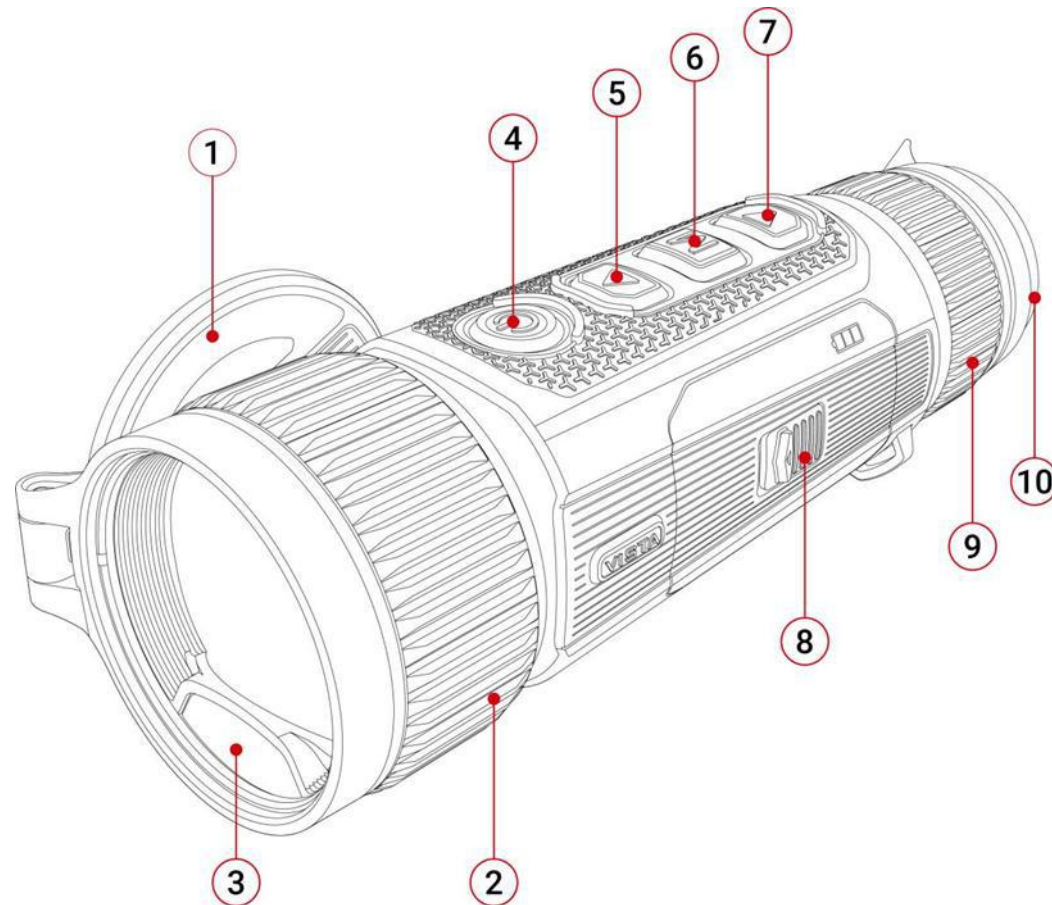

1. krytka objektivu

2. Zaostřovací kroužek objektivu

3. Laserový dálkoměr (H35R/H50R)

4. Tlačítko napájení (P)

5. Tlačítko nahoru

6. Tlačítko menu (M)







7. Tlačítko dolů

8. Baterie

9. Očnice

10. Klapka na oči

6 Operace tlačítek

Tlačítko	Aktuální stav	Krátké stisknutí	Stisknout a podržet
Tlačítko napájení 	Vypnuto	—	Zapnout zařízení
	Domovská obrazovka	Připravit zařízení	Vypnout zařízení
	Pohotovostní režim	Probudit zařízení	Probudit zařízení
	Rozhraní zkratkového menu	Návrat do horního menu s uložením změn	Vypnout zařízení
	Rozhraní hlavního menu	Návrat do horního menu bez uložení změn	Vypnout zařízení
Tlačítko nahoru 	Domovská obrazovka	Digitální zoom	Zapnutí/vypnutí funkce LRF
	Rozhraní zkratkového menu	Navigace nahoru	—
	Rozhraní menu	Navigace nahoru	—
Tlačítko menu 	Domovská obrazovka	Otevřít zkratkové menu	Přejít do hlavního menu
	Rozhraní zkratkového menu	Přepnout a potvrdit parametry	Uložit a zpět na domovskou obrazovku
	Rozhraní hlavního menu	Zadat podnabídku / Přepnout a potvrdit parametry	Uložit a zpět na domovskou obrazovku
Tlačítko dolů 	Domovská obrazovka	Pořídít fotku	Spustit nahrávání videa
	Nahrávání videa	Pořídít fotku	Zastavit a uložit video
	Rozhraní zkratkového menu	Navigace dolů	—
	Rozhraní menu	Navigace dolů	—
	Domovská obrazovka	—	Zapnutí/vypnutí PIP
	Domovská obrazovka	Kalibrace závěrky	Kalibrace pozadí
	Domovská obrazovka nebo laserový dálkoměr	—	Přepínání režimu dosahu mezi jednoduchým a kontinuálním dosahem

7 Nabíjení baterie

Série Vista využívá dobíjecí lithium-iontovou Baterii. Nabijte baterii před použitím.

Metoda 1: Přímé nabíjení

- Připojte zástrčku typu C datového kabelu k portu baterie.
- Připojte druhou zástrčku datového kabelu k portu USB napájecího adaptéru.
- Pro nabíjení Baterie vložte napájecí adaptér do napájecí zásuvky 100V - 240V.
- Během procesu nabíjení se indikátor LED na Baterii začne svítit a blikat. Pokud jsou všechny čtyři kontrolky rozsvícené a pevné, baterie je plně nabitá.

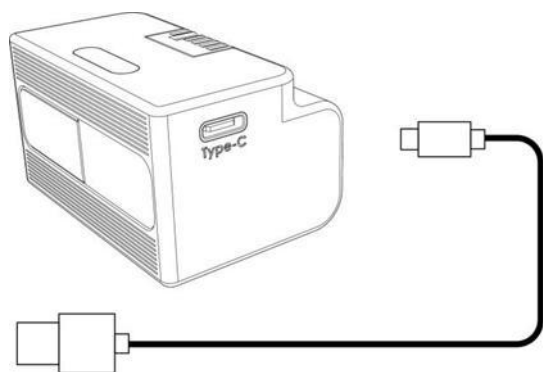

Metoda 2: Nabíjení s portem typu C

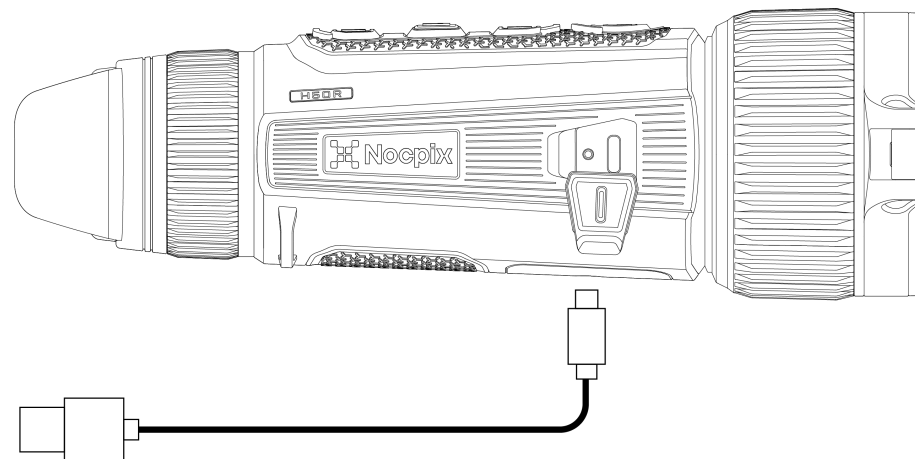

- Otevřete kryt portu typu C ve spodní části série Vista.
- Připojte konec typu C datového kabelu k portu typu C.
- Připojte druhý port datového kabelu k napájecímu adaptéru.
- Zastrčte adaptér k napájecí zásuvce 100-240v pro nabíjení.
- Ikona baterie se změní na ikonu nabíjení  na displeji.
- Během nabíjení Baterie s portem typu C se stavové světlo série Vista změní také na zobrazení stavu baterie.
 - Pokud je stavová kontrolka trvale červená, Baterie se nabíjí.
 - Pokud se stavová kontrolka rozsvítí na zelenou, Baterie je plně nabitá.

Instalace baterie

- Posuňte tlačítko na krytu přihrádky na baterii, otevřete přihrádku na baterii a

vytáhněte baterii

- Vložte baterii, zakryjte kryt přihrádky na baterii a posunutím tlačítka ho zavřete.

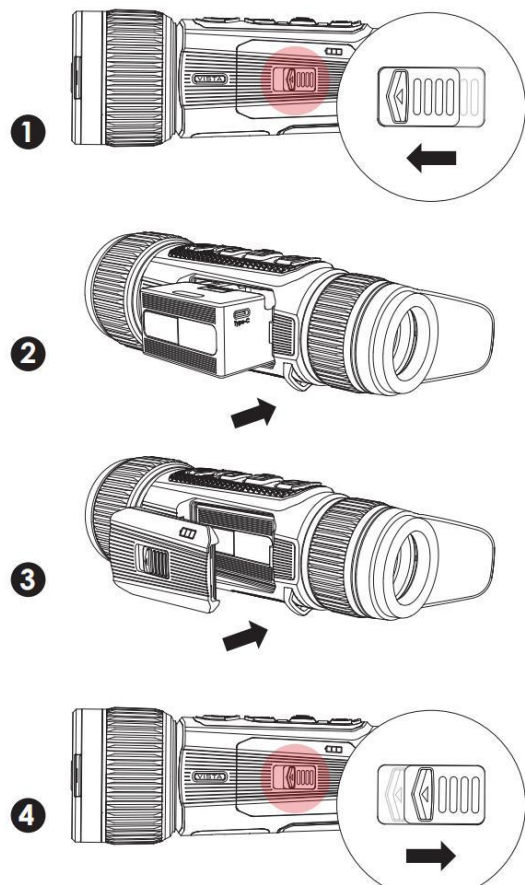



Opatření pro Baterii

- Po dlouhé době skladování, baterie by měla být částečně nabitá, ne plně nabitá nebo vybitá.

- Baterii nenabíjete ihned po přenesení z chladného prostředí do teplého prostředí. Počkejte 30 až 40 minut, než se zahřeje.
- Nenabíjete baterii bez dohledu.
- Nabíjete baterii v prostředí 0°C až +45°C. V opačném případě se životnost baterie sníží.
- Doba nabíjení by neměla překročit 24 hodin.
- Nevystavujte Baterii vysoké teplotě nebo pouhému ohni.
- Nevponořte baterii do vody.
- Nepřipojujte externí zařízení s proudovou spotřebou, která překračuje povolené úrovně.
- Baterie je vybavena funkcí ochrany proti zkratu. Je však třeba se vyhnout jakékoliv situaci, která může způsobit zkrat.
- Prosím, nerozebírejte ani neupravujte baterii bez profesionálních pokynů.
- Nezaražte ani nepouštějte baterii.
- Kapacita baterie může snížit při používání baterie při záporné teplotě, to je normální, nikoli vada.
- Vyhněte se použití baterie při teplotě nad teplotou uvedenou v tabulce, může to snížit životnost baterie.
- Uchovávejte prosím Baterii mimo dosah dětí.

8 Externí napájecí zdroj

Série Vista může být napájena externím napájecím zdrojem, například Power Bank (5V).

- Připojte externí napájecí zdroj k poru typu C ve spodní části série vista.
- Zařízení se přepne na externí napájecí zdroj a současně nabije interní baterii.
- Ikona baterie se změní na ikonu nabíjení .
- Pokud je zařízení připojeno k externímu nabájecímu zdroji a není nainstalována žádná Baterie, ikona baterie se změní na ikonu USB .
- Po odpojení externího napájecího zdroje se série Vista automaticky přepne na Baterii bez vypnutí.

9 Zapnutí/vypnutí a Nastavení obrazu

- Zapnuto: Odstraňte kryt objektivu. Stisknutím a podržením **tlačítka Napájení** spustíte zařízení. Poté se domovská obrazovka zobrazí po několika sekundách.
- Otočte dioptrický kroužek očníce, dokud nebude obraz v očníci jasný. Po úpravě nemusí být upravován pro stejného uživatele.
- Otočte zaostřovacím kroužkem objektivu, abyste se zaostřili na pozorovaný

objekt.

- Chcete-li nastavit režim obrazu, jas zobrazení, ostrost obrazu a kontrast obrazu, přečtěte si část **Zkratkové menu** v této manuálu.
- Vypnuto: Po použití stiskněte a podržte **tlačítko napájení** a zobrazí se odpočítávání vypínání. Tak uvolněte svůj prst. Během procesu stisknutím libovolné klávesy můžete vypnutí zrušit.

10 Aktualizace a aplikace NOCPIX

Připojení k klientskému softwaru

Termovizní monokulár série Vista podporuje ovládání pomocí aplikace **NOCPIX**, která vám umožňuje přenášet snímky v reálném čase, ovládat zařízení a aktualizovat program připojením smartphonu nebo notebooku přes Wi-Fi.

Aplikace NOCPIX si můžete stáhnout a nainstalovat na oficiálních webových stránkách (www.nocpix.com) nebo v obchodě s aplikacemi. Případně si můžete naskenovat QR kód níže a stáhnout ho zdarma.

Série vista má vestavěný modul Wi-Fi. Zařízení se může připojit k externímu zařízení (počítači nebo mobilnímu telefonu) přes Wi-Fi.

- Na domovské obrazovce stisknutím a podržením **tlačítka M** přejděte do hlavního menu a zapněte Wi-Fi na zařízení.
- Po povolení Wi-Fi vyhledejte na externím zařízení Wi-Fi s názvem **VISTA_H50R_XXXXXXX**, mezi nimiž XXXXXXXX je sériové číslo

zařízení. Vyberte Wi-Fi a zadejte heslo a připojte. Původní heslo je **12345678**.

- Po navázání připojení Wi-Fi můžete zařízení ovládat pomocí mobilní aplikace.
- Prostřednictvím aplikace lze dosáhnout mnoha funkcí, jako je aktualizace zařízení, přenos obrazu v reálném čase, soubor zařízení a kalibrace data a času.



Aktualizace zařízení

- Po dokončení instalace otevřete aplikaci NOCPIX.
- Pokud bylo vaše zařízení připojeno k mobilnímu zařízení, zapněte prosím mobilní data v mobilním zařízení. Po připojení se v aplikaci automaticky zobrazí výzva k aktualizaci. Kliknutím na tlačítko **Nyní** okamžitě stáhněte nejnovější verzi nebo kliknutím na tlačítko **Později** aktualizujte **později**.
- **NOCPIX** může automaticky uložit poslední připojené zařízení. Proto, pokud jste se kdysi připojili k **NOCPIX**, zjistí aktualizaci automaticky, i když zaměřovač není připojen k telefonu nebo notebooku.

- Pokud je aktualizace k dispozici a mobilní zařízení přistupuje k internetu, můžete si aktualizaci nejprve stáhnout. Poté, když je zařízení připojeno k mobilnímu zařízení, bude automaticky aktualizováno.
Po instalaci aktualizace se zařízení automaticky restartuje.

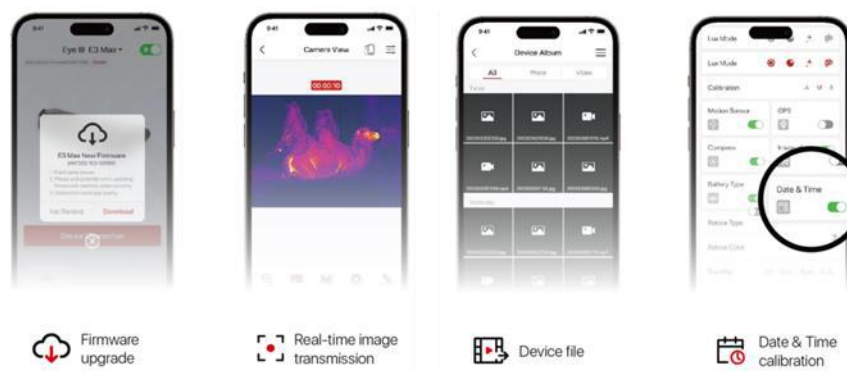

11 Zkratkové menu

Ve zkratkovém menu můžete rychle upravit základní konfigurace běžně používaných funkcí, včetně režimu obrazu, jasu displeje, ostrosti obrazu a kontrastu obrazu.

- Na domovské obrazovce stisknutím **tlačítka M** vstupte do zkratkového menu.
- Stisknutím tlačítka **Nahoru / Dolů** přepněte následující možnosti.
 - **Režim obrazu:** Stisknutím **tlačítka M** změňte režim obrazu (bílá horká, černá horká, červená horká, barva, Karmínová, Viridiánská a Fialová).
 - **Jas obrazu:** Stisknutím **tlačítka M** změňte jas obrazu z úrovně 1 na úroveň 10.
 - **Ostrost obrazu:** Stisknutím **tlačítka M** změňte ostrost obrazu z úrovně 1 na úroveň 10.
 - **Kontrast obrazu:** Stisknutím **tlačítka M** změňte kontrast obrazu z úrovně 1 na úroveň 10.
- Stisknutím a podržením **tlačítka M** uložte změny a vraťte se na domovskou obrazovku.
- Ve zkratkovém menu, pokud do 7s není žádná operace, zařízení automaticky uloží změny a vrátí se na domovskou obrazovku.

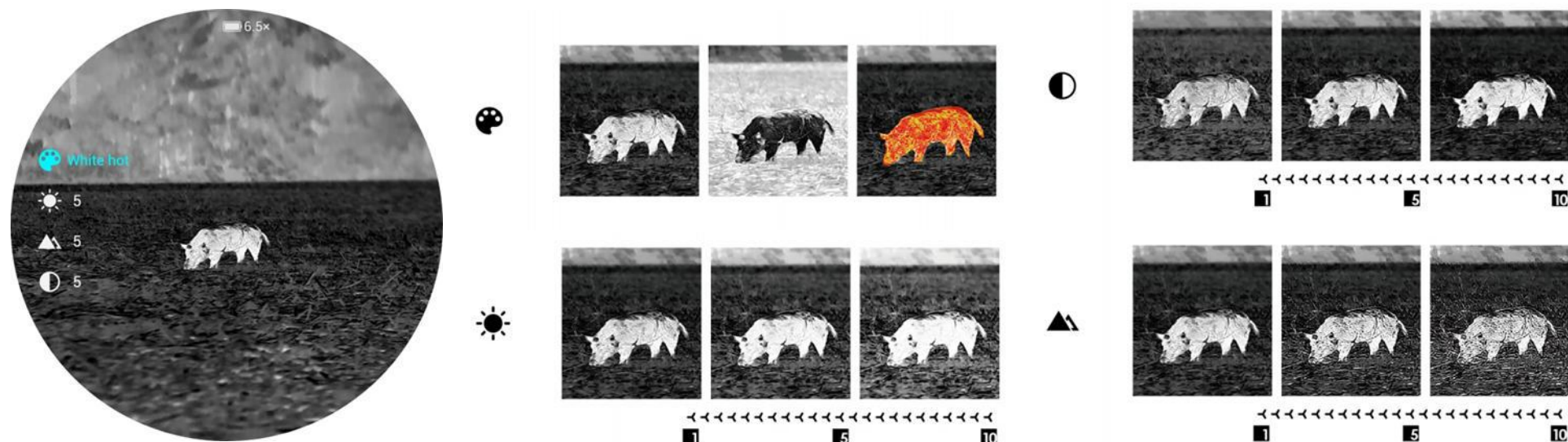





Hlavní menu





- Na domovské obrazovce stisknutím a podržením **tlačítka M** přejděte do hlavního menu.
- Stisknutím tlačítka **Nahoru / Dolů** přepněte možnosti menu.
- Možnosti funkcí v hlavním menu jsou cyklické: když se šipka > dostane k poslední možnosti na první stránce, obrátí se na první možnost menu na druhé stránce. Když je šipka > na první možnosti první stránky, stisknutím tlačítka **Nahoru** přepněte na poslední možnost druhé stránky.
- Stisknutím **tlačítka M** upravte nastavení parametrů aktuálního menu nebo otevřete podnabídku.
- V podnabídce druhé a třetí úrovně stiskněte tlačítko **Nahoru / Dolů** pro výběr parametru nebo funkce; Stiskněte **tlačítko M** pro potvrzení výběru. Blikání ikony označující, že jsou změny uloženy a pak se zobrazí horní menu nebo podnabídka.
- V libovolném rozhraní menu stisknutím **tlačítka Napájení** se vrátíte do horního menu nebo domovské obrazovky bez uložení změn, a stisknutím a podržením **tlačítka M** uložíte změny a vrátíte se na domovskou obrazovku.
- V libovolném rozhraní menu se zařízení automaticky vrátí na domovskou obrazovku bez uložení změn, pokud není žádná operace do 15s.



- Při nepřetržitém provozu termovizního monokuláru, když opustíte hlavní menu, kurzor > zůstane na místě před opuštěním. Při restartování termovizního monokuláru a poprvé vstupu do hlavního menu zůstane kurzor na první možnosti menu.



Možnosti a popisy hlavního menu

<p>Obrázek v obrázku</p> 	<p>Zapnout/vypnout PIP</p> <ul style="list-style-type: none">● Stisknutím a podržením tlačítka M vstupte do hlavního menu.● Zapněte/vypněte PIP krátkým stisknutím tlačítka M.● Obrázek-v-obrázku (PIP) poskytuje plovoucí okno nezávislé na celé obrazovce. <p>Toto okno zobrazuje část obrazu, která je v určité oblasti uprostřed mřížky hlavního obrazu zvětšena na 2× .</p>	
<p>Ultra-clear</p> 	<p>Zapnout/vypnout režim Ultra-clear</p> <ul style="list-style-type: none">● Stisknutím a podržením tlačítka M vstupte do hlavního menu.● Vyberte možnost menu Ultra-clear pomocí tlačítka Nahoru / Dolů.● Zapněte/vypněte režim Ultra-Clear krátkým stisknutím tlačítka M, během kterého uslyšíte kliknutí kalibrace závěrky.● Při zapnutí/vypnutí funkce se ikona na liště stavu odpovídajícím způsobem změní.● Při zapnutí režimu Ultra-clear se zvýší kontrast obrazu, což je vhodné pro deštivé, mlhavé a jiné drsné povětrnostní podmínky.	

<p>Wi-Fi</p> 	<p>Zapnout/vypnout Wi-Fi</p> <ul style="list-style-type: none">● Stisknutím a podržením tlačítka M vstupte do hlavního menu.● Stisknutím tlačítka Nahoru / Dolů vyberte možnost Wi-Fi.● Zapněte/vypněte Wi-Fi krátkým stisknutím tlačítka M.● Když je Wi-Fi zapnutá, výchozí heslo je vyzváno k zadání 3s za ikonou Wi-Fi.● Výchozí heslo je 12345678. Po změně hesla se nezobrazí.● Při zapnutí/vypnutí funkce se ikona na liště stavu odpovídajícím způsobem změní.	
<p>Odstín obrazu</p> 	<p>Nastavit odstín obrazu</p> <ul style="list-style-type: none">● Stisknutím a podržením tlačítka M vstupte do hlavního menu.● Stisknutím tlačítka Nahoru / Dolů vyberte možnost Odstín obrazu.● Stisknutím tlačítka M přepněte Odstín obrazu mezi T (teplý) a CH (chladný).● Obraz chladných odstínů je jasnější a obraz teplých odstínů je měkčí a ochraňuje oči.● Přepínání mezi teplými a chladnými odstíny se nevztahuje na palety barev.	

<p>Mikrofon</p> 	<p>Zapnutí/vypnutí MIC</p> <ul style="list-style-type: none">● Stisknutím a podržením tlačítka M vstupte do hlavního menu.● Stisknutím tlačítka Nahoru / Dolů vyberte možnost MIC.● Stisknutím tlačítka M zapněte/vypněte MIC.● Po zapnutí MIC zařízení nahraje zvuk během nahrávání videa. 
<p>Kalibrace</p> 	<p>Nastavit režim kalibrace</p> <p>Při výjimečných případech, jakmile je obraz degradován nebo nevyrovnaný, může být zlepšen kalibrací. Jsou dva kalibrační režimy: Automatický a ruční. Bez ohledu na to, v jakém režimu se nacházíte, můžete ručně provozovat kalibraci Závěrky a kalibraci pozadí.</p> <ul style="list-style-type: none">● Stisknutím a podržením tlačítka M vstupte do hlavního menu.● Stisknutím tlačítka Nahoru / Dolů vyberte možnost Kalibrace.● Stisknutím tlačítka M vstupte do podnabídky funkce Kalibrace.● Stisknutím tlačítka Nahoru / Dolů přepněte výběr mezi Automatický a Ruční.<ul style="list-style-type: none">- Automatická kalibrace: Je definován softwarovými algoritmy. Když se kvalita obrazu zhorší, bude v tomto režimu automaticky kalibrován.- Ruční kalibrace: Obrazy jsou kalibrovány uživatelem podle efektu obrazu. K provedení kalibrace je třeba stisknout tlačítko Nahoru + tlačítko Dolů současně.

- Stiskněte tlačítko **M** pro potvrzení výběru. Ikona na liště stavu se odpovídajícím způsobem změní.

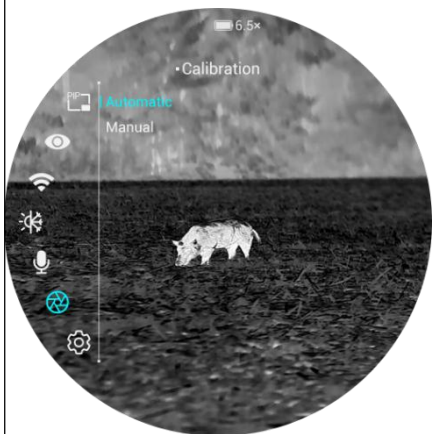

Kalibrace závěrky



0,3s



Kalibrace pozadí



1,0s

Galerie



Zobrazit soubory videí/fotografií v zařízení

- Stisknutím a podržením tlačítka **M** vstupte do hlavního menu.
- Stisknutím tlačítka **Nahoru / Dolů** vyberte možnost **Galerie**.
- Stisknutím tlačítka **M** vstupte do funkce **Galerie**.
- Při velkém počtu souborů je po zadání funkce doba zásobení souborů
- V každém rozhraní je operační logika tlačítek následující



		Rozhraní složky	Rozhraní souboru	Zobrazit rozhraní
Tlačítko napájení	Krátké stisknutí	Návrat do horního menu	Návrat do horního menu	Návrat do horního menu
Tlačítko nahoru	Krátké stisknutí	Navigace nahoru	Navigace nahoru	Dozadu
	Stisknout a podržet	Předchozí stránka	Předchozí stránka	/
Tlačítko menu	Krátké stisknutí	Zadat složku	Zobrazit soubor	Pozastavit/Přehrát
	Stisknout a podržet	Zpět na domovskou obrazovku	Zpět na domovskou obrazovku	Zpět na domovskou obrazovku
Tlačítko dolů	Krátké stisknutí	Navigace dolů	Navigace dolů	Rychle dopředu
	Stisknout a podržet	Další stránka	Další stránka	/

Nastavení



Nastavení obecných nastavení



- Stisknutím a podržením tlačítka **M** vstupte do hlavního menu.
- Stisknutím tlačítka **Nahoru / Dolů** vyberte možnost **Nastavení**.
- Krátkým stisknutím tlačítka **M** vstupte do podnabídky.
- Tato položka menu vám umožňuje nakonfigurovat následující nastavení.





Datum





Nastavení systémového data

- V podnabídce **Nastavení** vyberte možnost menu **Datum** tlačítkem **Nahoru / Dolů**.
- Datum je ve formátu **RR/MM/DD**.

		<ul style="list-style-type: none">● Krátkým stisknutím tlačítka M aktivujete podnabídku Datum. Objeví se dvě trojúhelníkové ikony nad a pod hodnotou.● Přepínejte mezi rokem, měsícem a dnem krátkým stisknutím tlačítka M.● Nastavte správný rok, měsíc a den krátkým stisknutím tlačítka Nahoru / Dolů.● Stiskněte a podržte tlačítko M pro uložení a ukončení.
<p>Čas</p> 	<p>Nastavení systémového času</p> <ul style="list-style-type: none">● V podnabídce Nastavení vyberte možnost menu Čas tlačítkem Nahoru / Dolů.● Formát času se zobrazuje jako HH:MM ve formátu 24hodinovém.● Stisknutím tlačítka M aktivujete podnabídku Datum. Objeví se dvě trojúhelníkové ikony nad a pod hodnotou.● Vyberte správnou hodnotu pro hodinu a minutu krátkým stisknutím tlačítka Nahoru / Dolů.● Krátkým stisknutím tlačítka M přepínejte mezi hodinou a minutou.● Stiskněte a podržte tlačítko M pro uložení a ukončení. A čas na liště stavu se podle toho mění.	
<p>Jazyk</p> 	<p>Nastavení systémového jazyka</p> <ul style="list-style-type: none">● V podnabídce Nastavení vyberte možnost menu Jazyk tlačítkem Nahoru / Dolů.● Zadejte podnabídku Jazyk krátkým stisknutím tlačítka M.● Vyberte požadovaný jazyk krátkým stisknutím tlačítka Nahoru / Dolů.● Stiskněte tlačítko M pro potvrzení výběru. Současně uloží nastavení a automaticky ukončí podnabídku Nastavení.	
<p>Lišta stavu</p> 	<p>Nastavení UI</p> <ul style="list-style-type: none">● V podnabídce Nastavení vyberte možnost menu Lišta stavu tlačítkem Nahoru / Dolů.● Při výběru Skrýt, UI zachovává pouze čas, zvětšení a ikony úrovně baterie. Když je vybráno Zobrazit, zobrazí se všechny ikony.	

		<div style="text-align: center;">  <p>Zobrazit  Skrýt</p> </div>
<p>Jednotka</p> 	<p>Jednotka měření vzdálenosti</p>	<ul style="list-style-type: none"> ● V podnabídce Nastavení vyberte možnost menu Jednotka tlačítkem Nahoru / Dolů. ● Můžete si vybrat jednotky měsíce nebo roku
<p>EIS</p> 	<p>Zapnout/vypnout elektronickou obrazovou stabilizaci</p>	<ul style="list-style-type: none"> ● V podnabídce Nastavení vyberte možnost menu EIS tlačítkem Nahoru / Dolů. ● Stisknutím tlačítka M zapnete/vypnete EIS ● Při zapnutí EIS se obraz mírně zvětší. ● Při elektronickém zoomu $> 1\times$, EIS je ve výchozím nastavení zapnutý. Není ovlivněn přepínáním funkce. ● Když je laserový dálkoměr zapnutý, EIS je ve výchozím nastavení vypnutý. 
<p>Obnovit tovární nastavení</p>	<p>Obnovení továrního výchozího nastavení</p>	<ul style="list-style-type: none"> ● V podnabídce Nastavení vyberte možnost Obnovit tovární nastavení tlačítkem Nahoru / Dolů.

	<ul style="list-style-type: none">● Stisknutím tlačítka M vstupte do podnabídky Obnovit tovární nastavení.● Stisknutím tlačítka Nahoru / Dolů vyberte Ano nebo Ne. Ano znamená obnovit tovární nastavení a Ne znamená zrušit operaci.● Potvrďte svůj výběr krátkým stisknutím tlačítka M.● Pokud je vybrána možnost Ano, termovizní monokulár se automaticky restartuje.● Pokud je vybrána možnost Ne, operace se zruší a obrazovka se vrátí do horního menu. <p>Po vybrání Obnovit tovární nastavení budou následující funkce obnoveny do výchozího nastavení:</p> <ul style="list-style-type: none">- Režim obrazu: bílá horká- Režim Ultra-clear: vypnuto- Jas displeje: úroveň 5- Wi-Fi: vypnuto- Ostrost obrazu: úroveň 5- Odstín obrazu: C- Kontrast obrazu: úroveň 5- MIC: vypnuto- Digitální zoom: 1×- Režim kalibrace: A- Lišta stavu: Zobrazit- Jednotka: m
<p>Info</p> 	<p>Zobrazení informací o systému</p> <ul style="list-style-type: none">● V podnabídce Nastavení vyberte možnost menu Info tlačítkem Nahoru / Dolů.● Příslušné informace o zařízení se zobrazí krátkým stisknutím tlačítka M.● Tato položka umožňuje uživateli zobrazit následující informace aktuálního termovizního monokuláru: vzor produktu, Firmware, PN, SN, číslo verze hardwaru atd.● Stisknutím a podržením tlačítka M se vraťte do podnabídky Obecné nastavení.

13 Digitální zoom

Série Vista podporuje rychlý digitální zoom-in snímků pro zvýšení vizuálního zvětšení.

- Na domovské obrazovce stisknete **tlačítko Nahoru** pro zvětšení obrazu.
- Odpovídající zvětšení se zobrazí na liště stavu.
- Následující tabulka uvádí vizuální zvětšení odpovídající od 1× do 8×.

14 Fotografování a nahrávání videa

Termovizní monokulár série Vista je vybaven vestavěným 64GB paměťovým úložištěm a podporuje fotografování a nahrávání videa. Soubory obrazů a videí budou pojmenovány podle času, proto se doporučuje nastavit systémové datum a čas v Hlavním menu před použitím funkcí fotografie a videa (odkazuje na **Hlavní menu - Nastavení - Nastavení data/času** v tomto manuálu), nebo synchronizovat systémové datum a čas v nastavení aplikace NOCPIX. Podrobnosti naleznete v Návodu k obsluze aplikace na našich oficiálních webových stránkách (www.nocpixr.com).

Fotografování

- Na domovské obrazovce stisknete **tlačítko Dolů** pro pořízení fotografie.

Obrázek se zamrzne po dobu 0,5 sekundy a ikona kamery  bliká v levém horním rohu. Po pořízení obrazu se ikona zmizí.

- Pořízené obrazy jsou uloženy do vestavěného paměťového úložiště.
- Když se ikona vykřičníku  zobrazí na pravé straně ikony kamery, zobrazí se výzva, že paměťový prostor není dostatečný. Zkontrolujte a přenášejte videa a obrazy do jiných médií, abyste uvolnili prostor.

Nahrávání videa

- Na domovské obrazovce stisknutím a podržením **tlačítka Dolů** spustíte nahrávání videa.
- Ikona nahrávání  a výzva času nahrávání se zobrazí v levém horním rohu displeje a čas je ve formátu HH: MM: SS (hodina: Minuta: Sekunda).
- Červená tečka vlevo od časového řádku bude během nahrávání nepřetržitě blikat.
- Během nahrávání můžete také pořídit fotografii stisknutím **tlačítka Dolů**.
- Stisknutím a podržením **tlačítka Dolů** zastavíte a uložíte video. Nahrávání.
- Všechna videa a fotografie budou uložena do vestavěného paměťového úložiště.
- Série Vista je vestavěná funkcí Mikrofonu, můžete zapnout funkci mikrofonu pro nahrání během nahrávání.

Poznámka

- Během nahrávání videa můžete vstoupit do menu a na něm pracovat.
- Pořízený obraz a nahrané video budou uloženy v názvech ve formátech IMG_yyyyMMddHHmmss.jpg a VID_yyyyMMddHHmmss.mp4 do vestavěné paměťové karty (yyyyMMddHHmmss-rok, měsíc, datum, hodina, minuta a sekunda);
- Vzhledem k omezení úložného prostoru se doporučuje pravidelně čistit paměť nebo přesunout obrazy a videa na jiné úložné médium, abyste uvolnili paměťový prostor zařízení.

Přístup k paměti

Když je zařízení zapnuto a připojeno k počítači, bude počítač rozpoznán jako paměťová fleška. Pak můžete přistupovat k paměti zařízení a kopírovat obrázky a videa.

- Připojte zařízení k počítači datovým kabelem.
- Zapněte zařízení.
- Dvojitým kliknutím na „Můj počítač“ na ploše – dvojitým kliknutím otevřete zařízení s názvem „NOCPIX“ – poté dvojitým kliknutím otevřete název zařízení „VISTA“ pro přístup k paměti.
- Soubory pojmenované podle času se zobrazí po přístupu do paměti.

15 Laserový dálkoměr (H35R/H50R)

- Na domovské obrazovce stisknutím a podržením tlačítek **Nahoru** zapnete/vypnete funkci laserového dálkoměru.
- Jednotku měření vzdálenosti můžete změnit pomocí funkce jednotky v menu nastavení.
- Dlouhým stisknutím tlačítka **Nahoru** se pro ukončení na funkci laserového dálkoměru.
- Můžete přepínat režim dosahu mezi kontinuálním dosahem (**CONT**) a jedním dosahem (**SGL**) dlouhým stisknutím **M+J**. V režimu jednoho dosahu stiskněte a podržte tlačítko **nahoru** pro spuštění dosahu. Spusťte tlačítko k zastavení.

16 Technická inspekce

Před použitím zařízení proveďte technickou inspekci a zkontrolujte následující položky:

- Zevnějšek zařízení (žádná trhlina na krytu).
- Objektiv a očníce (žádné trhliny, oleje, skvrny nebo jiné sedimenty)
- Stav dobíjecí baterie (plně nabitá předem) a elektrický kontakt (bez solizace)

nebo oxidace).



Údržba

Údržba by měla být prováděna nejméně dvakrát ročně a zahrnuje následující kroky:

- Otrete povrch kovových a plastových dílů, abyste odstranili prach a nečistoty bavlněným hadříkem. K čištění lze použít silikonové mazivo.
- Čistěte elektrické kontakty a sloty na baterii na zařízení pomocí nemastného organického rozpouštědla.
- Zkontrolujte skleněný povrch očnice a objektivu. V případě potřeby odstraňte prach a písek na objektivu (je ideální použít bezkontaktní metodu). K čištění optických povrchů použijte specializovaný stírací nástroj a rozpouštědlo.

18 Řešení problémů

V následující tabulce jsou uvedeny všechny problémy, které se pravděpodobně vyskytnou během provozu zařízení. Zkontrolujte a řešte problémy odkazem na tuto tabulku. Pokud dojde k chybám, které nejsou uvedeny v této tabulce, nebo pokud poruchu nelze opravit, vraťte zařízení prodejci nebo dodavateli k řešení problémů.

Poruchy	Možné příčiny	Řešení
Zařízení nelze zapnout.	Baterie je vybitá	Nabijte baterii
Zařízení nelze napájet externím napájecím zdrojem	USB kabel je poškozený	Vyměňte USB kabel
	Externí napájecí zdroj je nedostatečný	V případě potřeby zkontrolujte externí napájecí zdroj
Obrazy jsou příliš tmavé	Displej není dost jasný	Upravte jas displeje
Kvalita obrazu je špatná nebo rozsah detekce se zkracuje	Tyto problémy se pravděpodobně vyskytnou při používání zařízení v drsném počasí (jako je sníh, déšť a mlha).	
Zařízení se nelze připojit k chytrému telefonu nebo počítači	Heslo k Wi-Fi je nesprávné	Zadejte správné heslo
	V dosahu zařízení je příliš mnoho Wi-Fi sítí, což může způsobit rušení	Pro zajištění stabilního přístupu k síti doporučujeme přesunout zařízení do oblasti s omezeným počtem Wi-Fi sítí nebo do oblasti bez Wi-Fi pokrytí
Signály Wi-Fi jsou ztraceny nebo přerušeny.	Zařízení je mimo Wi-Fi pokrytí. Mezi zařízením a přijímačem dochází k blokování (například betonové stěny).	Přesuňte zařízení na místo, kde můžete přijímat signály Wi-Fi.
Při použití zařízení při nízké teplotě je kvalita zobrazení horší než při normální teplotě.	Při teplotách nad 0°C se vzestup teploty liší s pozorovanými objekty (prostředí a pozadí) kvůli různým koeficientům tepelné vodivosti. V důsledku toho dochází k vysokoteplotnímu kontrastu a kvalita obrazu je lepší. Při nízkých teplotách se pozorované cíle (pozadí) obvykle ochladí na podobnou teplotu kvůli sníženému teplotnímu kontrastu. Proto je kvalita obrazu (podrobnosti zejména) špatná, což je charakteristikou termovizních zařízení.	

19 Právní a regulační informace

Frekvenční rozsah modulu bezdrátového vysílače:

WLAN: 2.412-2.472GHz (pro EU)

Výkon modulu bezdrátového vysílače < 20dBm (pouze pro EU)



My, Inlumen Technologies Co., Ltd., tímto prohlašujeme, že
rádiová zařízení série Mate je v souladu se směrnicemi
2014/53/EU a 2011/65/EU

Prohlášení FCC

FCC ID: 2BHFB-3C-00

Požadavky na označování

Toto zařízení splňuje část 15 Pravidel FCC. Provoz podléhá těmto dvěma podmínkám: (1) Toto zařízení nesmí způsobovat škodlivé rušení a (2) toto zařízení musí přijmout veškeré přijaté rušení, včetně rušení, které může způsobit nežádoucí provoz.

Informace pro uživatele

Veškeré změny nebo úpravy, které nejsou výslovně schváleny stranou odpovědnou za dodržování předpisů, mohou zrušit oprávnění uživatele k operaci zařízení.

EMC: Třída A

Poznámka: Toto zařízení bylo zkoušeno a zjištěno, že splňuje limity pro digitální zařízení třídy A podle části 15 pravidel FCC. Tyto limity jsou navrženy tak, aby poskytovaly přiměřenou ochranu před škodlivým rušením při provozu zařízení v komerčním prostředí. Toto zařízení generuje, používá a může vyzařovat energii rádiové frekvence a není-li instalováno a používáno v souladu s manuálem pokynů, může způsobit škodlivé rušení rádiové komunikace. Provoz tohoto zařízení v obytné oblasti může způsobit škodlivé rušení, v takovém případě bude uživatel povinen rušení opravit na vlastní náklady.

Pro splnění požadavků na expozici RF musí být mezi tělem uživatele a sluchátkem včetně antény udržována minimální oddělená vzdálenost 0,00 cm.



 **Výrobce:** Inlumen Technologies Co., Ltd.

 **E-mail:** service@nocpix.com

 **Webové stránky:** www.nocpix.com

 **Adresa:** North 6F, Building B3, Hefei Software Park, No.800 Wangjiang West Road, Hefei National High-tech Industry Development District, Anhui, China